

Serie UP CG256-6

C A R B O N O G E L



Características Principales

- El carbono puede ralentizar enormemente el sulfato de la placa negativa debido a la aplicación del ciclo PSOC.
- Excelente rendimiento del ciclo de la etapa de carga parcial (PSOC).
- Excelente rendimiento de aceptación de recarga, carga súper rápida / rendimiento de descarga grande.
- Excelente tolerancia a la temperatura, capacidad aumentada un 16% a -20°C.

Estándares Cumplidos

- IEC 61056
- JIS C8702
- UL1989
- GB/T19639



Especificaciones Técnicas

Voltaje Nominal (V)	6 (3 celdas por unidad)
Vida Flotante Diseñada (20°C)	12 Años
Capacidad Nominal (25°C)	256 Ah @ 20 Horas - tasa (a 1.75 Vpc) 320 Ah @ 100 Horas - tasa (a 1.75 Vpc)
Dimensiones, L x A x Al (mm)	260 x 180 x 275
Peso Aproximado	35 Kg (77 lbs)
Tipo de Terminal	Inserción de cobre hembra M8 (par: 10 ~ 12 N.m)
Resistencia Interna	Aprox. 0.0025 Ω (completamente cargado @ 20°C)
Máxima Corriente de Carga	50 A
Máxima Corriente de Descarga (5S)	2000 A
Corriente de Cortocircuito	4000 A
Autodescarga	Aproximado 3% por mes @ 20°C
Temperatura Ambiente	Descarga: -20 ~ 60°C Carga: -20 ~ 60°C Almacenamiento: -20 ~ 45°C
Voltaje de Carga Flotante (20~25°C)	6.85 - 6.95 V (-3 mV / cell / °C)
Voltaje de Carga de Uso de Flotación y Ciclo (20~25°C)	7.15 - 7.3 V (-5 mV / cell / °C)
Material del Contenedor	ABS (UL94-V0 opcional)

Dimensiones de la Batería



Tabla de Descarga de la Batería

Descarga de Corriente Constante (25°C)												
F.V/Tiempo	1 HR		3 HR		5 HR		10 HR		20 HR		100 HR	
	Corriente (Amps)	Capacidad (Ah)	Corriente (Amps)	Capacidad (Ah)	Corriente (Amps)	Capacidad (Ah)	Corriente (Amps)	Capacidad (Ah)	Corriente (Amps)	Capacidad (Ah)	Corriente (Amps)	Capacidad (Ah)
1.75 V	170	170	66	200	42.6	213	23.3	233	12.8	256	3.20	320

Nota: Los datos anteriores son valores medios y se pueden obtener dentro de 5 ciclos de carga / descarga. Estos no son valores mínimos. Los diseños / especificaciones de celdas y baterías están sujetos a modificaciones sin previo aviso. Póngase en contacto con UPOWER, LTD para obtener la información más reciente.

Curvas de Rendimiento

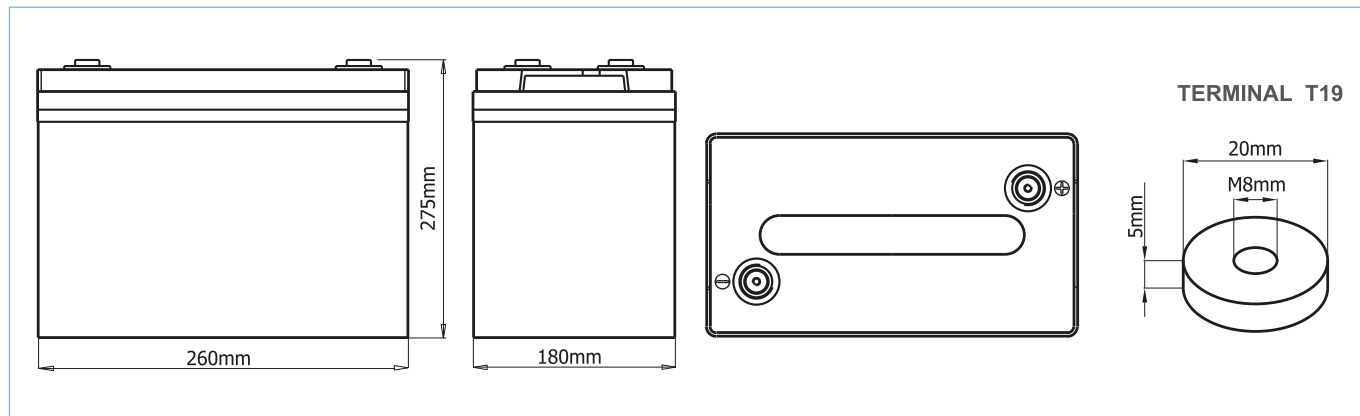
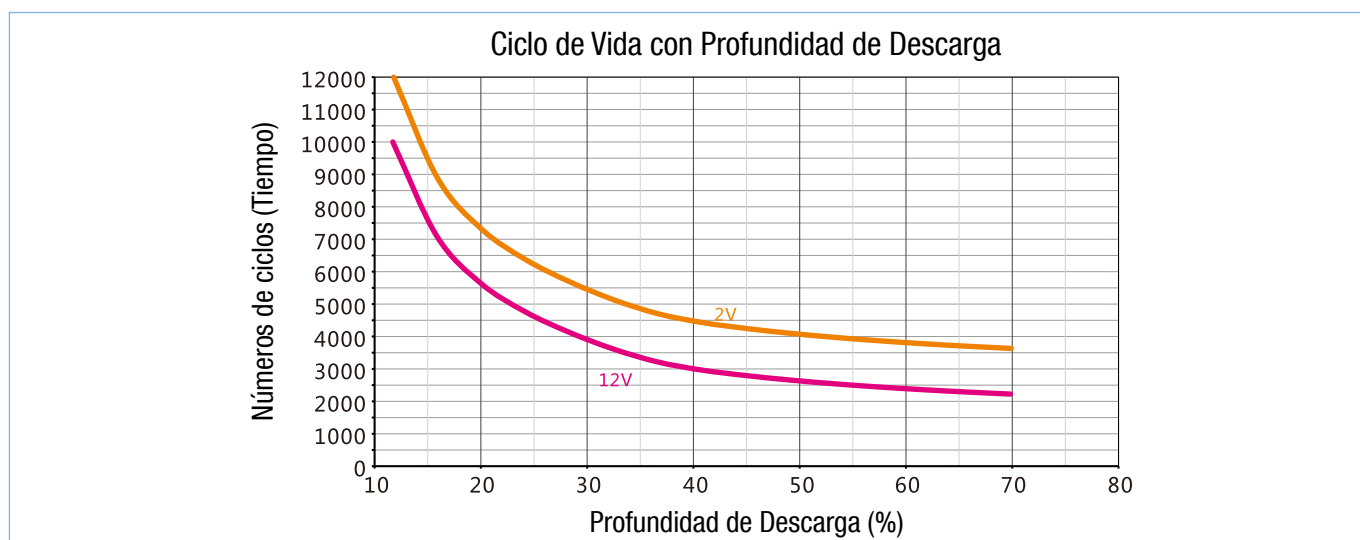

Características de Descarga (25°C / 77°F)

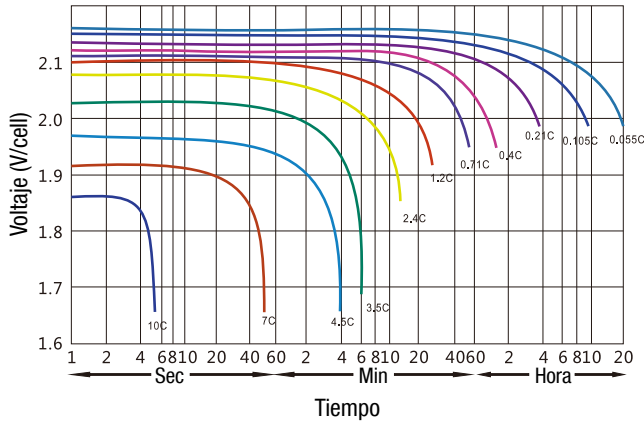

Curva Característica de Carga

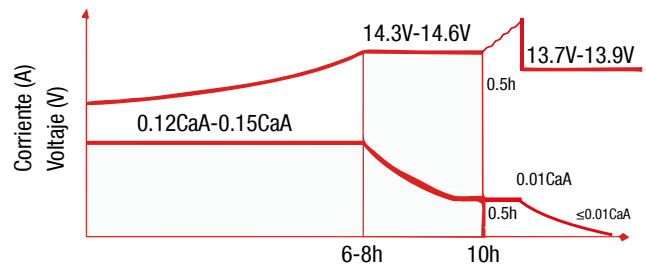

Paso 1: Carga de corriente constante con 0.12-0.15CaA hasta que el voltaje alcance 14.3-14.6V
 Paso 2: Carga de voltaje constante con 14.3-14.6V hasta que la corriente sea menor que 0.01CaA
 Paso 3: Carga de corriente constante con 0.01CaA para 0.5h
 Paso 4: Carga flotante a voltaje 13.7-13.9V

Ciclo de Vida con Profundidad de Descarga

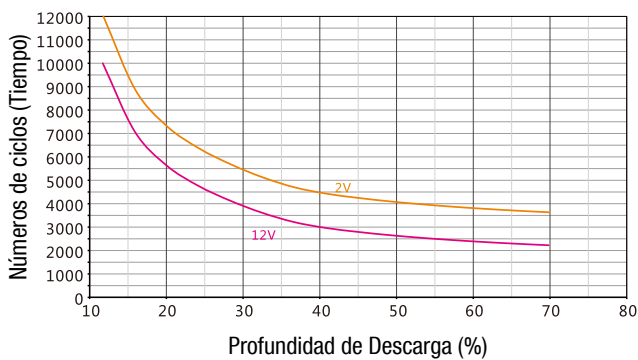

Capacidad Afectada por la Temperatura

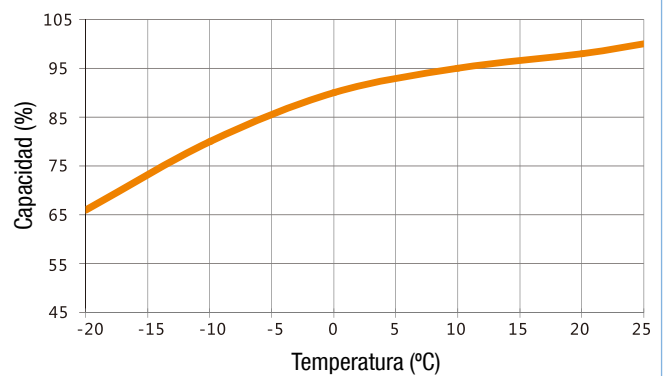

Características de Autodescarga

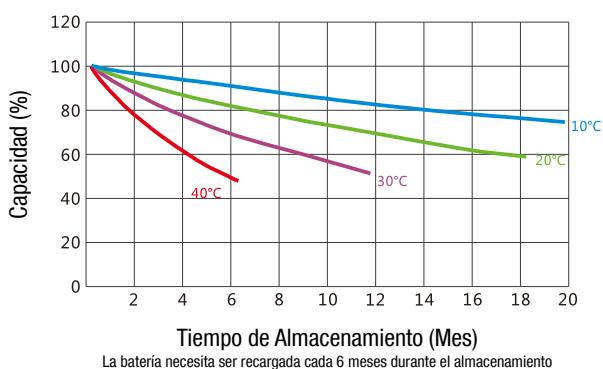

Tiempo de Carga con Profundidad de Descarga

